

第2回 KANSAI 14-1 (2次予選)

試合会場 玉出ビル - FACE

試合日付 2016.12.11

1組

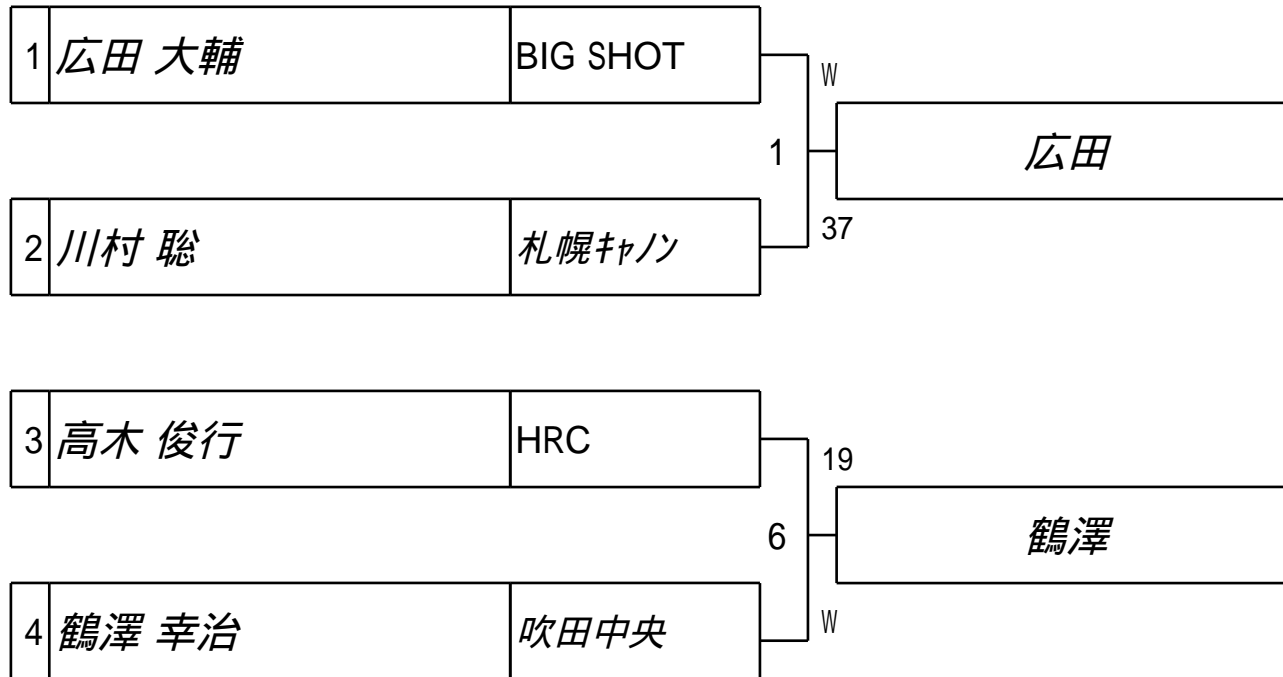

第2回 KANSAI 14-1 (2次予選)

試合会場 玉出ビルヤ - FACE

試合日付 2016.12.11

2組

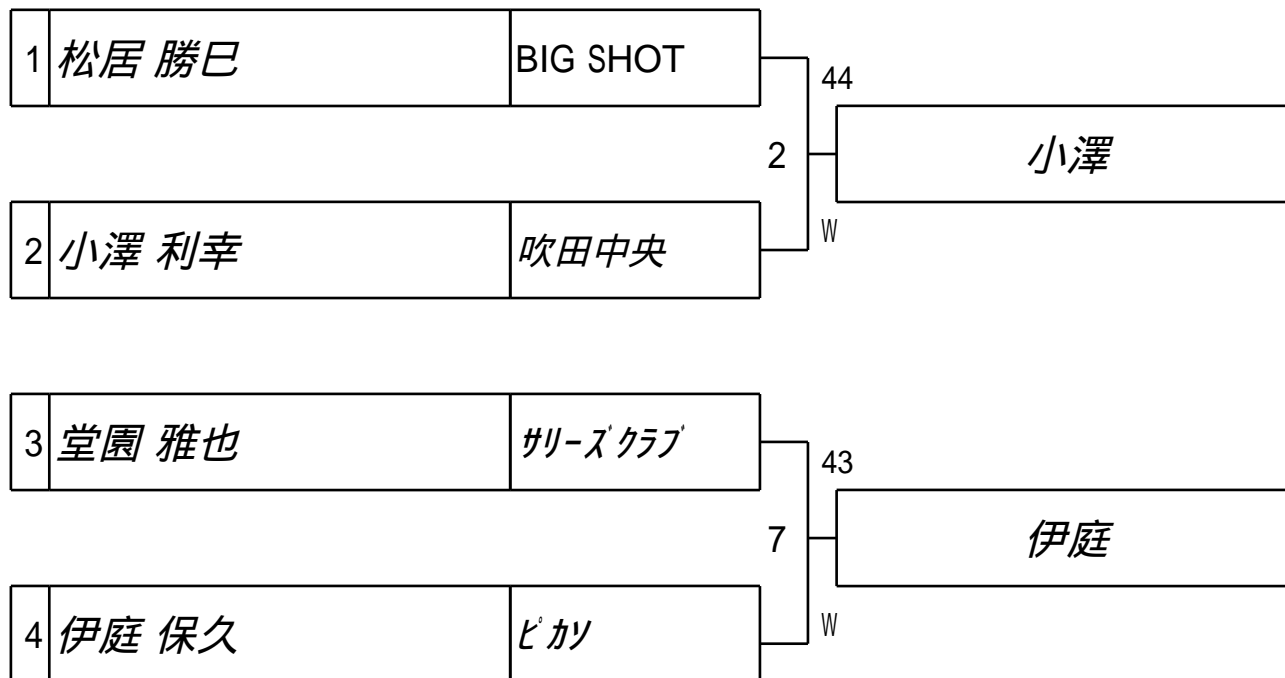

第2回 KANSAI 14-1 (2次予選)

試合会場 玉出ビルヤ - FACE

試合日付 2016.12.11

3組

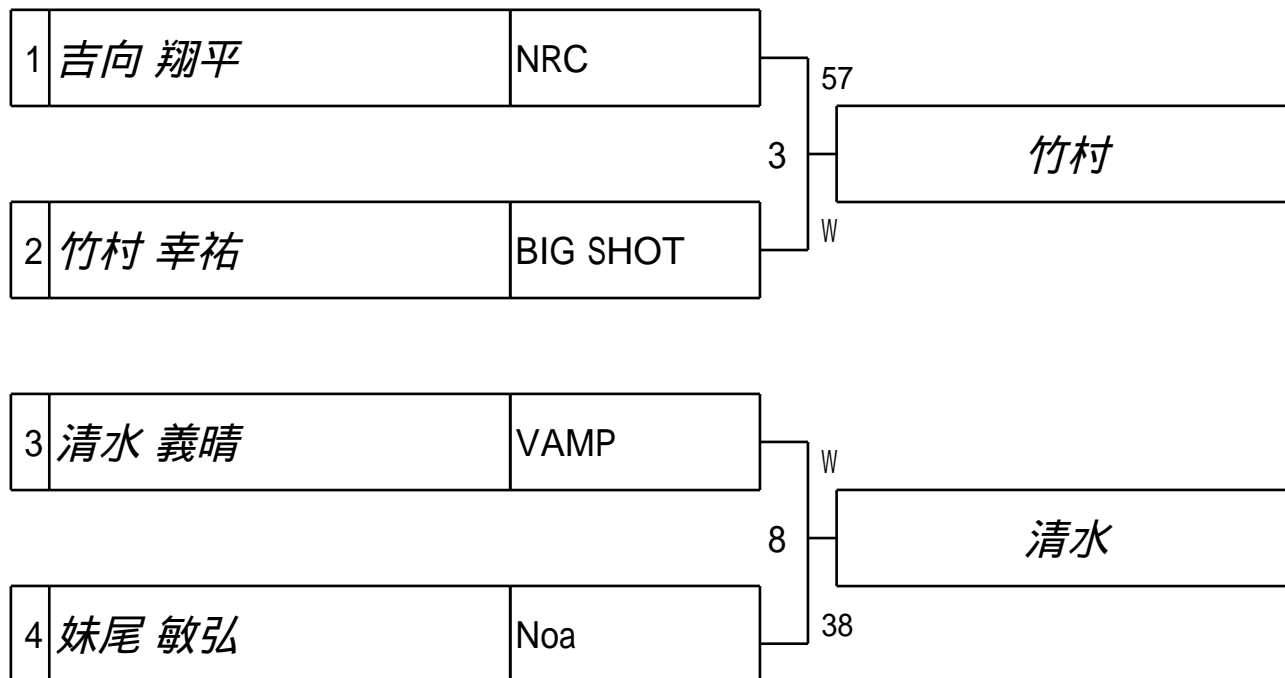

第2回 KANSAI 14-1 (2次予選)

試合会場 玉出ビルヤ - FACE

試合日付 2016.12.11

4組

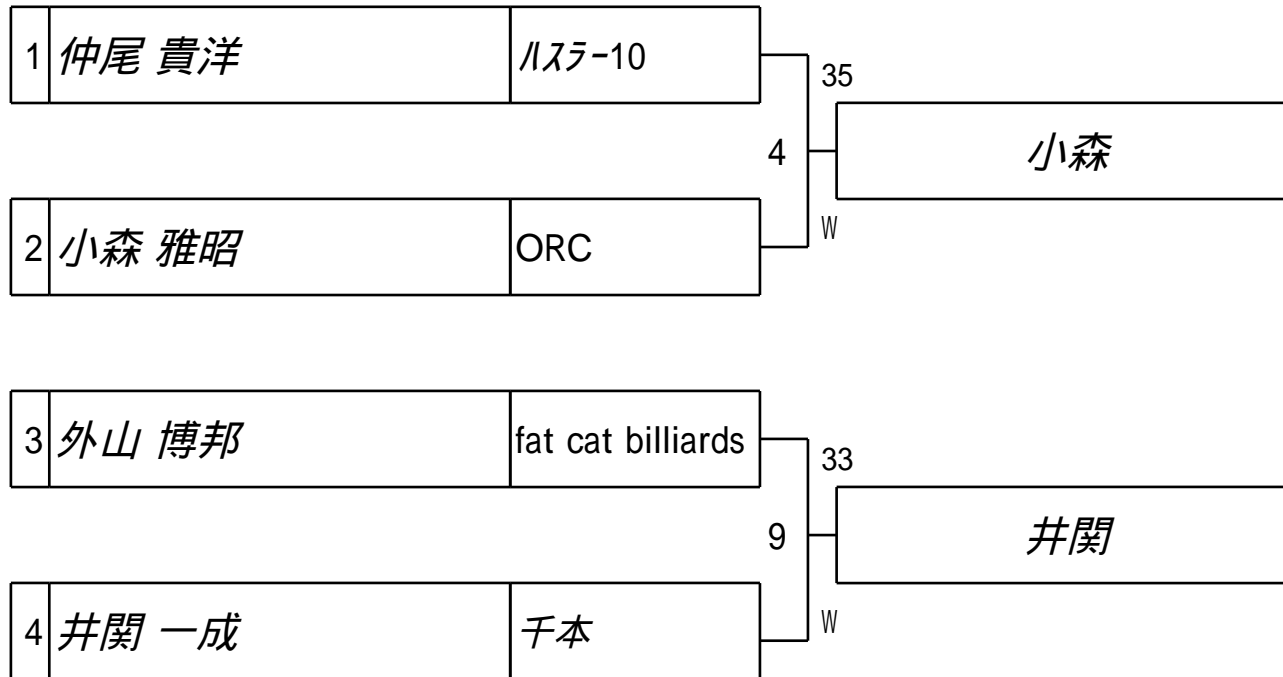

第2回 KANSAI 14-1 (2次予選)

試合会場 玉出ビルヤ - FACE

試合日付 2016.12.11

5組

1	由本 拓	ORC	5	55	二階堂
2	二階堂 憲	Be-1			
3	鈴木 孝宏	横浜	10	W	鈴木
4	田中 正	サック			



第2回 KANSAI 14-1 予選
1組



試合会場 玉出ビリヤードACE
試合日付 2016.12.11

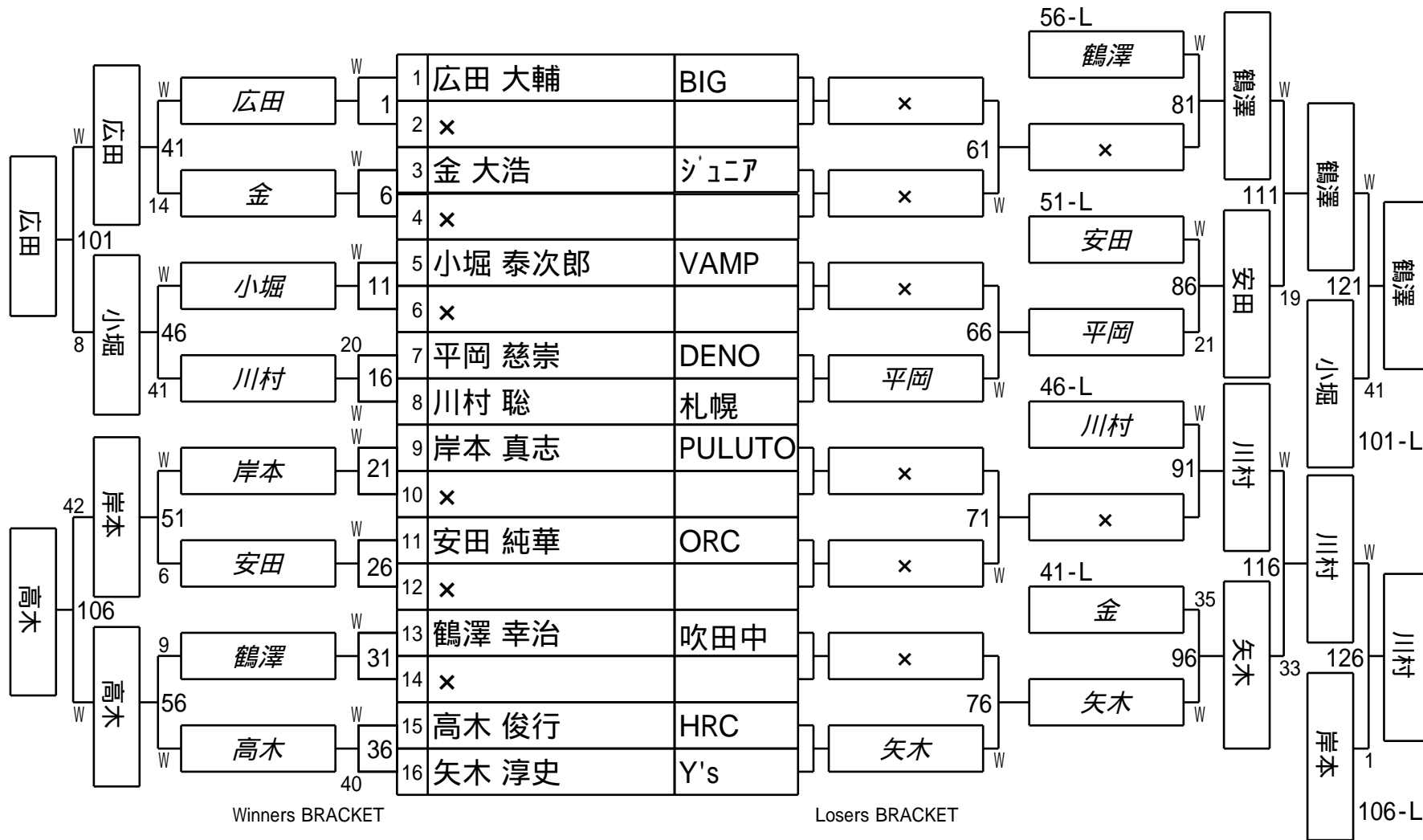

第2回 KANSAI 14-1 予選
2組



試合会場 玉出ビリヤードACE
試合日付 2016.12.11

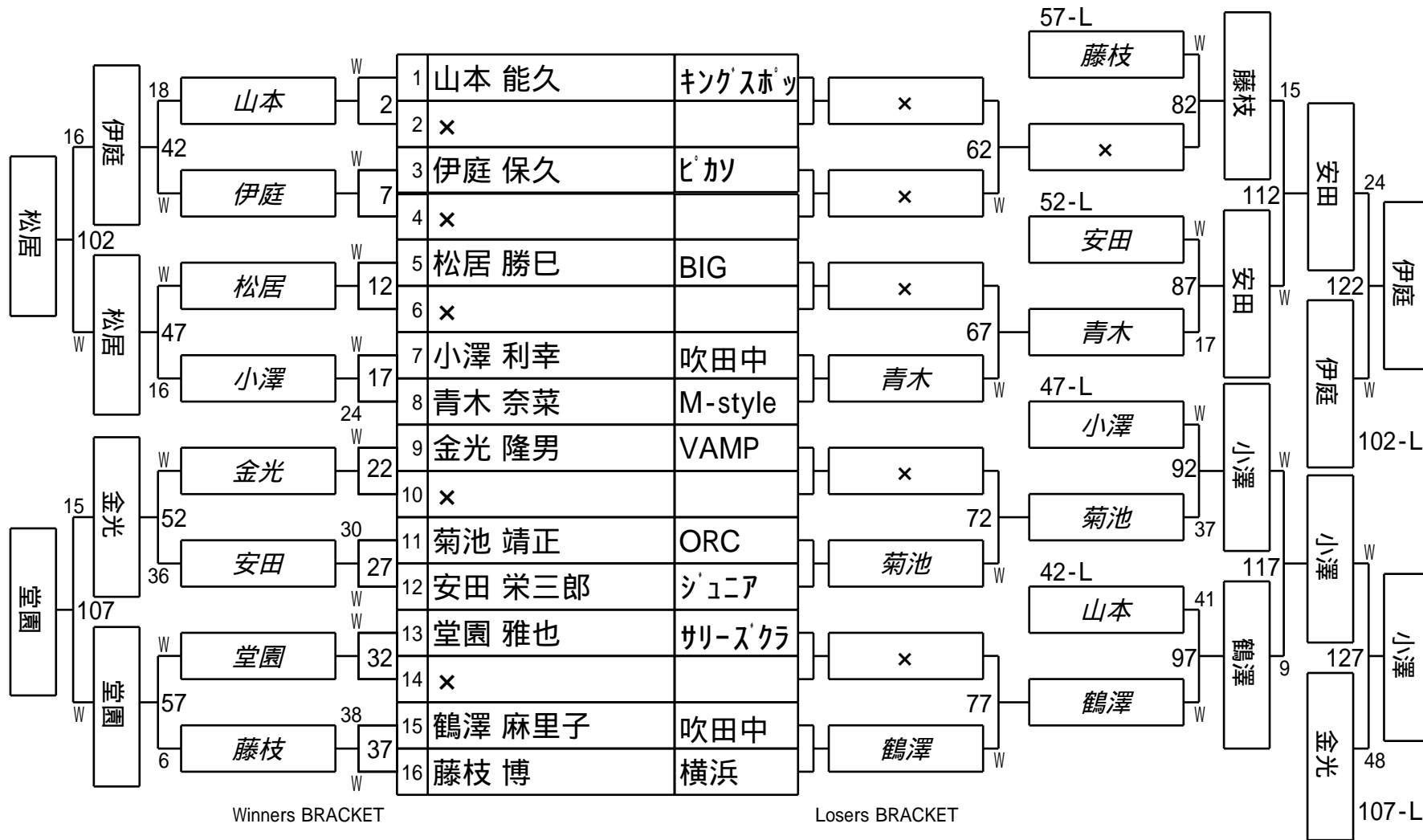

第2回 KANSAI 14-1 予選
3組



試合会場 玉出ビリヤードACE
試合日付 2016.12.11

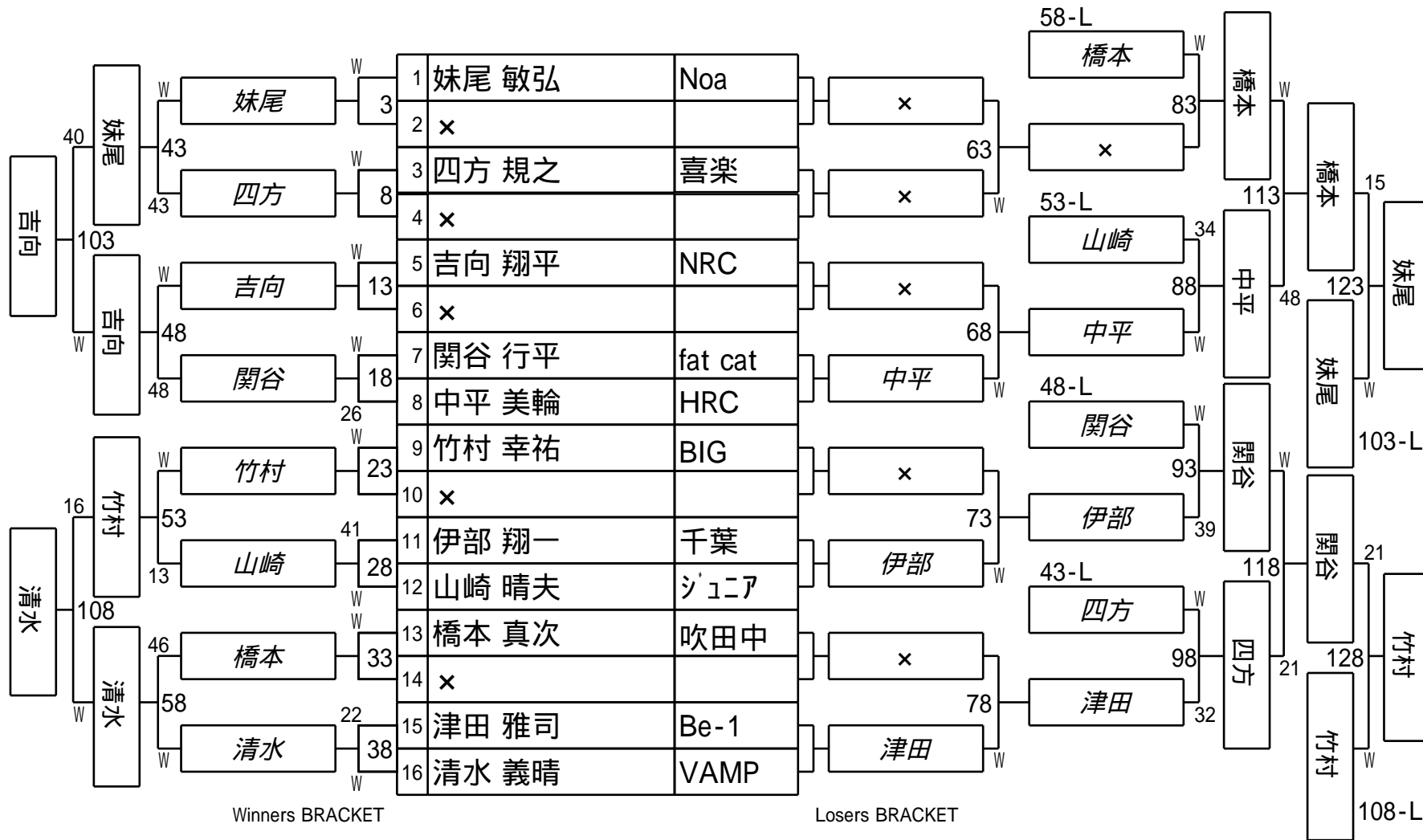

第2回 KANSAI 14-1 予選
4組



試合会場 玉出ビリヤードACE
試合日付 2016.12.11

